

fischer 

SX Plus.
L'evoluzione
del fissaggio su
materiali pieni.



SX Plus.

L'evoluzione che fa presa.

Le alette si chiudono nel foro trattenendo la vite e l'oggetto da fissare. L'utilizzatore può avere entrambe le mani libere durante l'installazione: **ideale per i fissaggi a soffitto.**

La geometria della punta assicura la percezione della coppia di serraggio applicata, **comunicando con chiarezza quando l'avvitamento è completo.**



Il collarino impedisce al tassello di scivolare nel foro permettendo un'installazione rapida.

L'espansione a 4 settori garantisce un'ottima distribuzione delle forze nel materiale e offre carichi elevati, **specialmente su materiali pieni.**

Le nervature laterali impediscono la rotazione del tassello all'interno del foro, per un'installazione sicura ed efficace.



Il corpo espandente di lunghezza maggiorata è **ideale per materiali da costruzione problematici**, come calcestruzzo cellulare o mattoni semipieni.

Materiali di supporto

Idoneo per:



Calcestruzzo fessurato



Calcestruzzo non fessurato



Mattoni pieni



Mattoni semipieni



Muratura con intonaco



Calcestruzzo cellulare

Vantaggi, funzionamento e installazione.

Vantaggi

- L'espansione a 4 settori garantisce un'ottima distribuzione delle forze nel materiale e carichi elevati specialmente su materiali pieni.
- Le alette laterali trattengono la vite fin dal primo inserimento, permettendo all'utente di avere entrambe le mani libere durante il processo di installazione.
- La parte sotto-testa del tassello non espande e non trasferisce la spinta al supporto in fase di avvitamento. Questo aiuta a prevenire danni a piastrelle e intonaco.
- L'innovativo design del tassello facilita l'inserimento nel foro con pochi colpi di martello.
- Il collarino impedisce al tassello di scivolare nel foro consentendo un'installazione sicura e rapida.

Funzionamento

- SX Plus è idoneo per installazioni passanti e non passanti.
- Quando il tassello viene inserito nel foro, le speciali alette si chiudono verso l'interno. È sufficiente una leggera pressione della vite all'interno del tassello perché questa trattenga l'oggetto in posizione senza lasciarlo cadere.
- Le nervature antirotazione impediscono la torsione del tassello nel foro e assicurano una presa sicura sul supporto.
- Il design del tassello garantisce un'alta coppia di serraggio e previene un avvitamento eccessivo.
- Adatto per viti da legno e truciolari, oltre che per viti doppio filetto.
- Per una corretta installazione, la lunghezza della vite deve essere pari almeno a: lunghezza del tassello + spessore dell'oggetto da fissare + diametro della vite.

SX Plus su supporto pieno

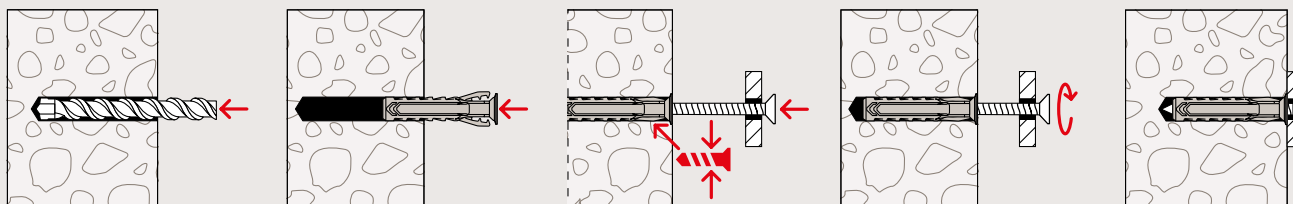

SX Plus (versione lunga) su mattone semipieno

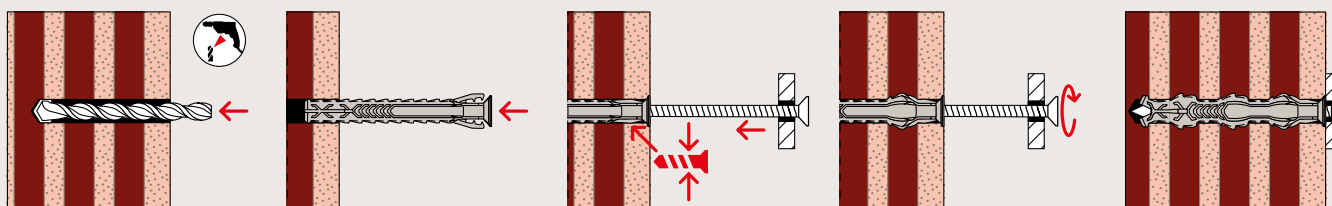

SX Plus a soffitto

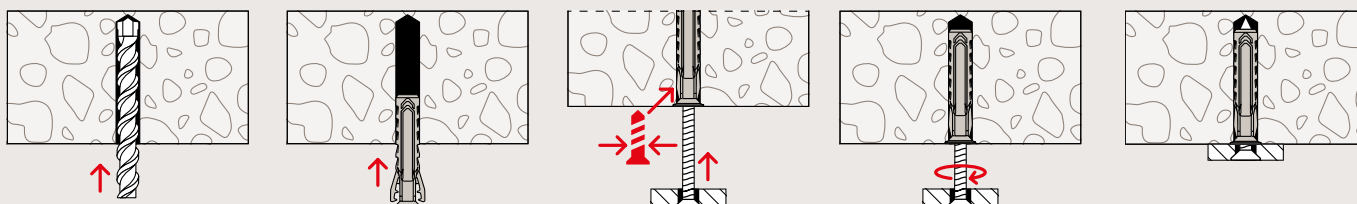

Nuove alette: presa immediata sulla vite.

fischer SX Plus:

Una volta inserito SX Plus nel foro, le alette laterali si chiudono verso l'interno. È sufficiente una leggera pressione della vite nel tassello perché questa trattienga l'oggetto in posizione senza lasciarlo cadere, permettendo all'installatore di avere entrambe le mani libere. **Un grande vantaggio specialmente per le installazioni a soffitto.**

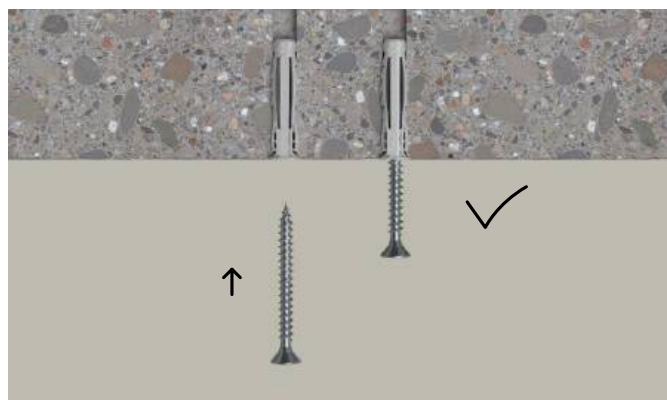

La vite rimane in posizione.

fischer SX:

I precedenti tasselli SX non permettono di mantenere in posizione la vite. L'installatore deve sostenerla con le mani durante il fissaggio oppure avvitare parzialmente perché non cada. **L'operazione richiede più tempo ed è svantaggiosa specie se si eseguono applicazioni in serie.**

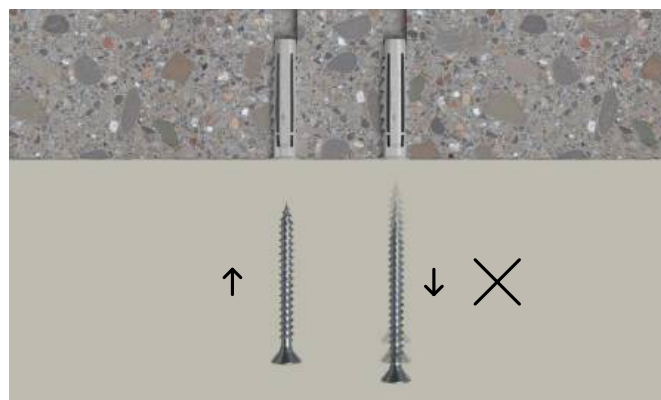

La vite cade.

Applicazioni.



Lampadari



Pensili



Mensole e ripiani

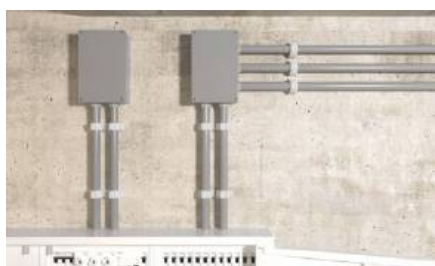

Fissatubi

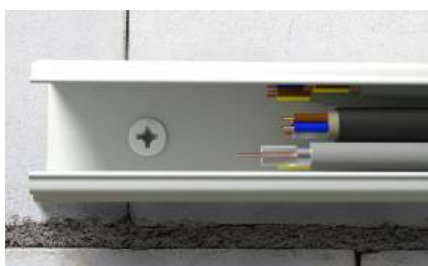

Canaline passacavi.



Impiantistica leggera



Quadri



Cassette postali



Appendiabiti



Elementi d'arredo appesi



Staffe porta TV

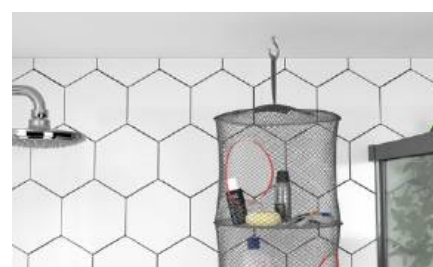

Supporti per accessori

Assortimento.

Per una corretta installazione, la lunghezza della vite deve essere pari almeno a: lunghezza del tassello + spessore dell'oggetto da fissare + diametro della vite, calcolata secondo il seguente schema.

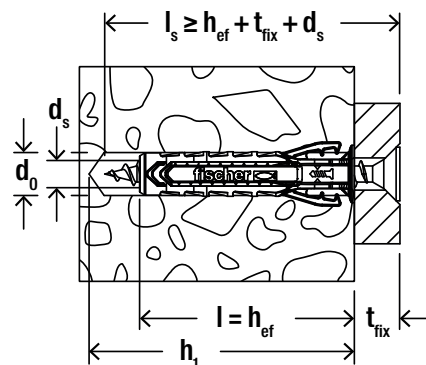

SX Plus



Prodotto	Art.	Diametro foro		Profondità foro min. ¹⁾		Lunghezza tassello		Viti da legno o truciolari		Confezione
		d_0 [mm]	h_1 [mm]	$l = h_{ef}$ [mm]	d_s [mm]	[Pz]				
SX Plus 4 x 20	568004	4	30	20	2,0 - 3,0	200				
SX Plus 5 x 25	567605	5	35	25	3,0 - 4,0	100				
SX Plus 6 x 30	567606	6	40	30	4,0 - 5,0	100				
SX Plus 8 x 40	567608	8	50	40	4,5 - 6,0	100				
SX Plus 10 x 50	567610	10	70	50	6,0 - 8,0	50				
SX Plus 12 x 60	567612	12	80	60	8,0 - 10,0	25				
SX Plus 14 x 70	567614	14	90	70	10,0 - 12,0	20				

1) Profondità di foratura indicativa: verificare sempre che profondità foro min h_1 sia pari ad almeno la lunghezza della vite scelta.

SX Plus (versione lunga)



Prodotto	Art.	Diametro foro		Profondità foro min. ¹⁾		Lunghezza tassello		Viti da legno o truciolari		Confezione
		d_0 [mm]	h_1 [mm]	$l = h_{ef}$ [mm]	d_s [mm]	[Pz]				
SX Plus 6 x 50	568106	6	60	50	4,0 - 5,0	100				
SX Plus 8 x 65	568108	8	75	65	4,5 - 6,0	50				
SX Plus 10 x 80	568110	10	100	80	6,0 - 8,0	25				

1) Profondità di foratura indicativa: verificare sempre che profondità foro min h_1 sia pari ad almeno la lunghezza della vite scelta.

SX Plus S con vite truciolare, testa svasata piana, impronta Pozi

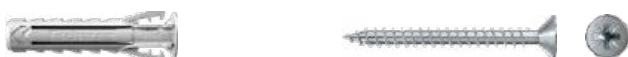

Prodotto	Art.	Diametro foro	Profondità foro min.	Lunghezza tassello	Viti truciolari	Spessore fissabile max	Confezione
		d_0 [mm]	h_1 [mm]	$l = h_{ef}$ [mm]	$d_s \times l_s$ [mm]	t_{fix} [mm]	
SX Plus 5 x 25 S	567620	5	35	25	4,0 x 30	2	100
SX Plus 6 x 30 S	567621	6	45	30	4,5 x 40	5	100
SX Plus 8 x 40 S	567622	8	55	40	5,0 x 50	5	50
SX Plus 10 x 50 S	567623	10	70	50	6,0 x 60	5	25

SX Plus SP con vite truciolare, testa piatta larga, impronta a croce



Prodotto	Art.	Diametro foro	Profondità foro min.	Lunghezza tassello	Viti da legno o truciolari	Spessore fissabile max	Confezione
		d_0 [mm]	h_1 [mm]	$l = h_{ef}$ [mm]	$d_s \times l_s$ [mm]	t_{fix} [mm]	
SX Plus 6 x 30 SP	567628	6	45	30	4,5 x 40	5	100
SX Plus 8 x 40 SP	567629	8	55	40	5,0 x 50	5	50

SX Plus BM con vite testa esagonale flangiata



Prodotto	Art.	Diametro foro	Profondità foro min.	Lunghezza tassello	Viti da legno	Spessore fissabile max	Diametro esterno della flangia	Chiave di serraggio	Conf.
		d_0 [mm]	h_1 [mm]	$l = h_{ef}$ [mm]	$d_s \times l_s$ [mm]	t_{fix} [mm]	[mm]	[Nm]	
SX Plus 8 x 40 BM	567624	8	50	40	6,0 x 45	5	15	10	100
SX Plus 10 x 50 BM	567625	10	65	50	7,0 x 60	10	18	13	100
SX Plus 12 x 60 BM	567626	12	75	60	8,0 x 70	10	18	13	50
SX Plus 14 x 70 BM	567627	14	85	70	10,0 x 80	10	23	17	25

SX Plus 4 G con gancio appendiquadri



Prodotto	Art.	Diametro foro	Profondità foro min.	Lunghezza tassello	Gancio	Conf.
		d_0 [mm]	h_1 [mm]	$l = h_{ef}$ [mm]	$d_s \times l_s$ [mm]	
SX Plus 4 G Gold	567617	4	30	20	2,5 x 30	10
SX Plus 4 G Silver	567618	4	30	20	2,5 x 30	10
SX Plus 4 G White	567619	4	30	20	2,5 x 30	10

Carichi.

SX Plus												
Carichi raccomandati ¹⁾ per un tassello singolo. I valori di carico riportati sono validi per viti da legno con diametro specificato.											1 kN ≈ 100 Kg	
Prodotto		SX Plus 4x20	SX Plus 5x25	SX Plus 6x30	SX Plus 6x50	SX Plus 8x40	SX Plus 8x65	SX Plus 10x50	SX Plus 10x80	SX Plus 12x60	SX Plus 14x70	
Diametro vite legno con filetto a 60°	[mm]	3	4	5	5	6	6	8	8	10	12	
Minima distanza dal bordo nel calcestruzzo	c_{min} [mm]	20	25	35	35	40	50	50	65	65	100	
Carichi raccomandati per il corrispondente materiale $F_{racc}^{2)}$												
Calcestruzzo	≥ C20/25	[kN]	0.20	0.35	0.65	1.30	0.75	1.50	1.40	2.90	2.40	3.50
Mattone pieno in laterizio	≥ Mz 12	[kN]	0.15	0.27	0.35	0.50	0.60	0.80	1.00	1.40	1.25	1.30
Mattone pieno in silicato di calcio	≥ KS 12	[kN]	0.20	0.35	0.65	1.30	0.75	1.50	1.40	2.90	2.40	3.50
Mattone semipieno (perf. verticalmente) in silicato di calcio	≥ KSL 12	[kN]	0.18	0.25	0.30	0.35	0.40	0.80	0.45	1.50	0.70	1.00
Mattone semipieno (perf. verticalmente) in laterizio	≥ HLz 12, Doppio UNI 19	[kN]	0.13	0.13	0.15	0.17	0.25	0.40	0.25	0.50	0.35	0.40
Mattone forato (perf. verticalmente) in laterizio	≥ Tramezza Tipo F8	[kN]	0.08 ³⁾	0.08 ³⁾	0.10 ³⁾	—	0.10 ³⁾	—	0.12 ³⁾	—	—	—
Calcestruzzo aerato autoclavato	≥ PB2, AAC 2	[kN]	0.03	0.03	0.07	0.12	0.10	0.15	0.18	0.28	0.22	0.35
Calcestruzzo aerato autoclavato	≥ PB4, AAC 4	[kN]	0.10	0.15	0.20	0.35	0.30	0.40	0.50	0.90	0.80	1.00
Blocchi forati in calcestruzzo alleggerito	Sepa Parpaing	[kN]	0.15	0.20	0.25	0.30 ³⁾	0.25	0.30 ³⁾	0.35	0.40 ³⁾	0.50 ³⁾	0.50 ³⁾

SX Plus S e SX Plus SP						
Carichi raccomandati ¹⁾ per un tassello singolo. I valori di carico riportati sono validi per viti truciolari fornite in confezione.				1 kN ≈ 100 Kg		
Prodotto		SX Plus 5x25 S	SX Plus 6x30 S SX Plus 6x30 SP	SX Plus 8x40 S SX Plus 8x40 SP	SX Plus 10x50 S	
Diametro vite	[mm]	4	4,5	5	6	
Minima distanza dal bordo nel calcestruzzo	c_{min} [mm]	25	35	40	50	
Carichi raccomandati per il corrispondente materiale $F_{racc}^{2)}$						
Calcestruzzo	≥ C20/25	[kN]	0.23	0.33	0.40	0.46
Mattone pieno in laterizio	≥ Mz 12	[kN]	0.16	0.28	0.35	0.45
Mattone semipieno (perf. verticalmente) in laterizio	≥ Doppio UNI 19	[kN]	0.10	0.13	0.18	0.25

SX Plus BM						
Carichi raccomandati ¹⁾ per un tassello singolo. I valori di carico riportati sono validi per viti legno fornite in confezione.				1 kN ≈ 100 Kg		
Prodotto		SX Plus 8x40 BM	SX Plus 10x50 BM	SX Plus 12x60 BM	SX Plus 14x70 BM	
Diametro vite	[mm]	6	7	8	10	
Minima distanza dal bordo nel calcestruzzo	c_{min} [mm]	40	50	65	100	
Carichi raccomandati per il corrispondente materiale $F_{racc}^{2)}$						
Calcestruzzo	≥ C20/25	[kN]	0.63	0.85	1.05	1.40
Mattone semipieno (perf. verticalmente) in laterizio	≥ Doppio UNI 19	[kN]	0.40	0.50	0.65	0.77

- 1) Sono stati considerati i necessari fattori di sicurezza.
- 2) Valido per azioni di trazione, di taglio e oblique con qualsiasi inclinazione.
- 3) Determinazione del carico su supporto con intonaco.



www.fischer.it